

# Dell Latitude E6430/E6530/E6430 ATG

## Kurulum ve Özelliklerle İlgili Bilgiler

### Uyarılar Hakkında



UYARI: UYARI, meydana gelebilecek olası maddi hasar, kişisel yaralanma veya ölüm tehlikesi anlamına gelir.

## Latitude E6430 Önden ve Arkadan Görünüm

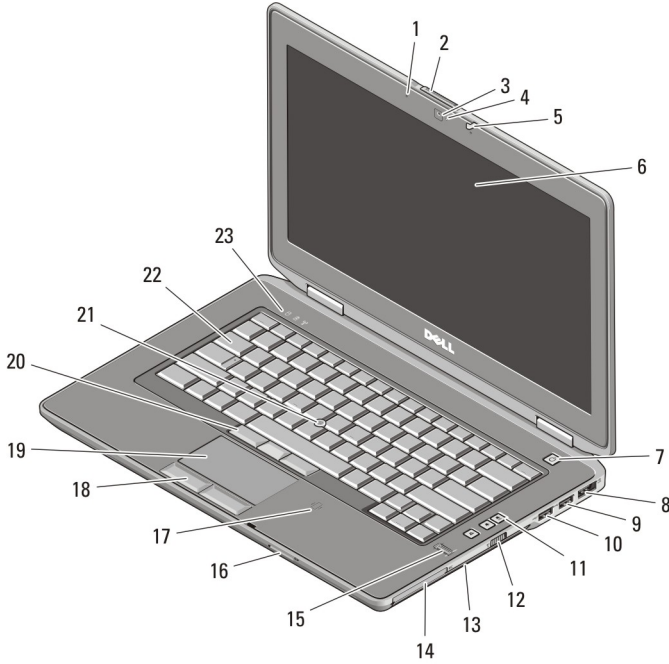

### Rakam 1. Önden Görünüm

- |                                  |                       |
|----------------------------------|-----------------------|
| 1. mikrofon                      | 3. kamera             |
| 2. ekran serbest bırakma mandalı | 4. kamera durum ışığı |



OP50T9A00

Resmi Model : P25G, P19F, P25G  
Resmi Tip : P25G001, P19F001, P25G002  
2011 - 9

5. ekran mandalı
6. ekran
7. güç düğmesi
8. eSATA/USB 2.0 konnektörü
9. USB 3.0 konnektörü
10. elektrikli USB 2.0 konnektörü
11. ses denetimi düğmeleri
12. kablosuz anahtar
13. optik sürücü
14. ExpressCard yuvası
15. parmak izi okuyucusu
16. Secure Digital (SD) bellek kartı okuyucu
17. temassız akıllı kart okuyucu
18. dokunmatik yüzey düğmeleri (2)
19. dokunmatik yüzey
20. izleme çubuğu düğmeleri (3)
21. izleme çubuğu
22. klavye
23. aygıt durum ışıkları (sabit disk, pil ve kablosuz)

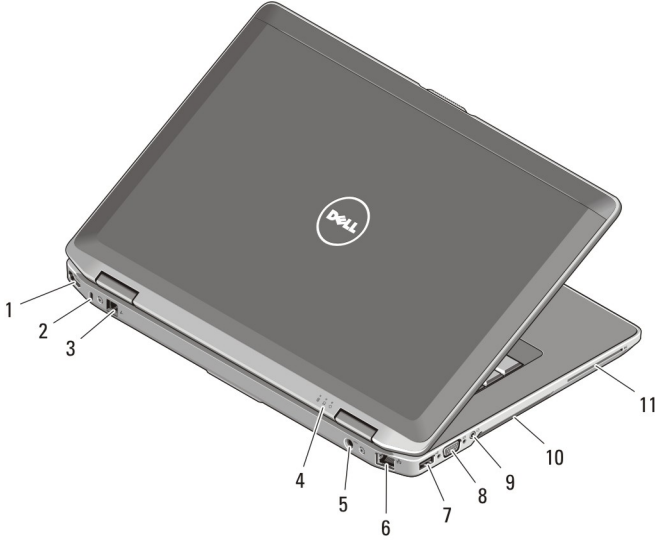

## Rakam 2. Arkadan Görünüm

1. HDMI konnektörü
2. güvenlik kablosu yuvası
3. modem konnektörü
4. aygıt durum ışıkları (güç, sabit disk ve pil)
5. güç konnektörü
6. ağ konnektörü
7. USB 2.0 konnektörü
8. VGA konnektörü
9. ses konnektörü
10. soğutma çıkışları
11. akıllı kart yuvası



**UYARI:** Havalandırma deliklerini tıkamayın, deliklerin içine nesnelere itmeyin veya içinde toz birikmesine izin vermeyin. Çalışırken Dell bilgisayarınızı, kapalı evrak çantası gibi düşük hava akışı olan ortamlarda saklamayın. Hava akışının sınırlanması bilgisayara zarar verebilir veya yangına yol açabilir. Bilgisayar ısındığında fanı çalıştırır. Fan gürültüsü normaldir ve fanda veya bilgisayarda sorun olduğunu göstermez.

## Latitude E6530 Önden ve Arkadan Görünüm

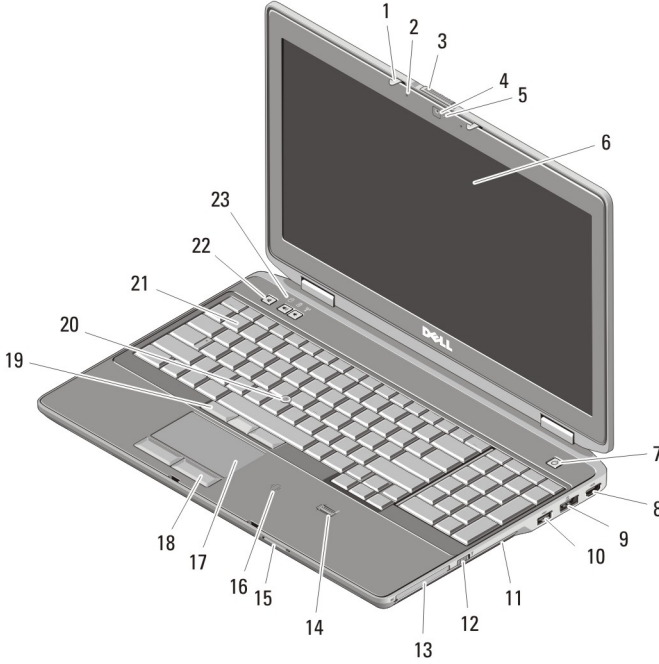

### Rakam 3. Önden Görünüm

- |                                  |                                  |
|----------------------------------|----------------------------------|
| 1. ekran mandalı                 | 8. HDMI konektörü                |
| 2. mikrofon                      | 9. eSATA/USB 2.0 konektörü       |
| 3. ekran serbest bırakma mandalı | 10. elektrikli USB 2.0 konektörü |
| 4. kamera                        | 11. optik sürücü                 |
| 5. kamera durum ışığı            | 12. kablosuz anahtar             |
| 6. ekran                         | 13. ExpressCard yuvası           |
| 7. güç düğmesi                   | 14. parmak izi okuyucusu         |

15. Secure Digital (SD) bellek kartı okuyucu
16. temassız akıllı kart okuyucu
17. dokunmatik yüzey
18. dokunmatik yüzey düğmeleri (2)
19. izleme çubuğu düğmeleri (3)
20. izleme çubuğu
21. klavye
22. ses denetimi düğmeleri
23. aygıt durum ışıkları (sabit disk, pil ve kablosuz)

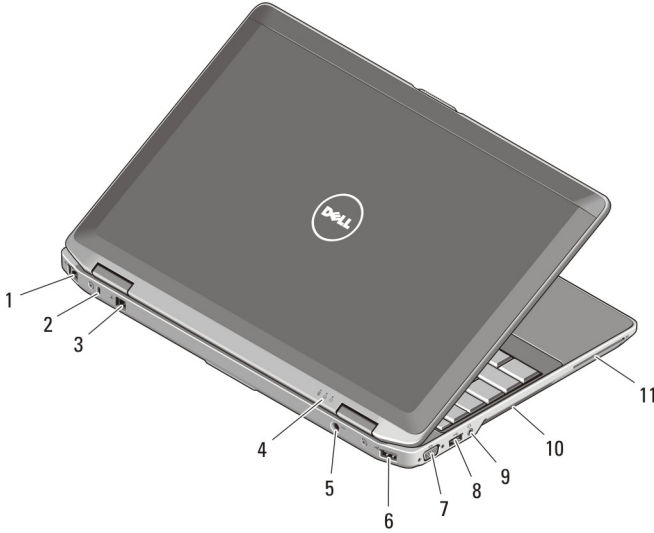

#### Rakam 4. Arkadan Görünüm

1. ağ konnektörü
2. güvenlik kablosu yuvası
3. modem konnektörü
4. aygıt durum ışıkları (güç, sabit disk ve pil)
5. güç konnektörü
6. USB 2.0 konnektörü
7. VGA konnektörü
8. USB 3.0 konnektörü
9. ses konnektörü
10. soğutma çıkışları
11. akıllı kart yuvası



**UYARI:** Havalandırma deliklerini tıkamayın, deliklerin içine nesnelere itmeyin veya içinde toz birikmesine izin vermeyin. Çalışırken Dell bilgisayarınızı, kapalı evrak çantası gibi düşük hava akışı olan ortamlarda saklamayın. Hava akışının sınırlanması bilgisayara zarar verebilir veya yangına yol açabilir. Bilgisayar ısındığında fanı çalıştırır. Fan gürültüsü normaldir ve fanda veya bilgisayarda sorun olduğunu göstermez.

# Latitude E6430 ATG Önden ve Arkadan Görünüm

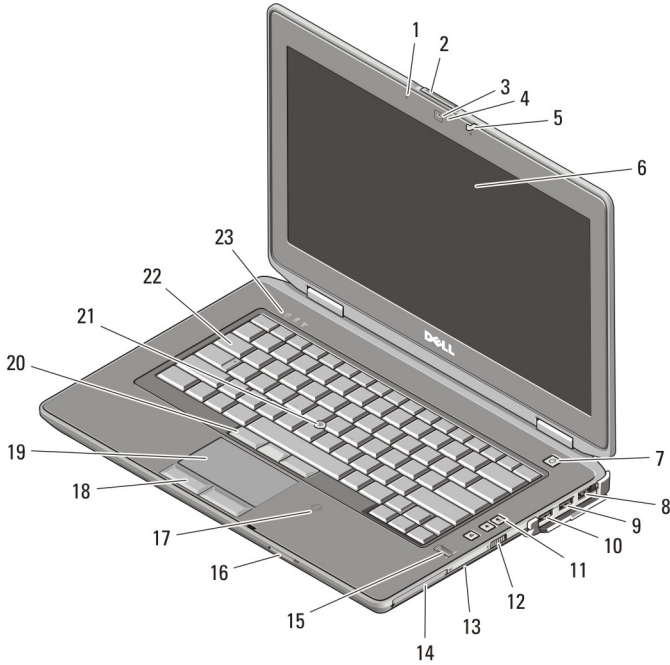

## Rakam 5. Önden Görünüm

- |                                   |  |
|-----------------------------------|--|
| 1. mikrofon                       | 14. ExpressCard yuvası                                 |
| 2. ekran serbest bırakma mandalı  | 15. parmak izi okuyucusu                               |
| 3. kamera                         | 16. Secure Digital (SD) bellek kartı okuyucu           |
| 4. kamera durum ışığı             | 17. temassız akıllı kart okuyucu                       |
| 5. ekran mandalı                  | 18. dokunmatik yüzey düğmeleri (2)                     |
| 6. ekran                          | 19. dokunmatik yüzey                                   |
| 7. güç düğmesi                    | 20. izleme çubuğu düğmeleri (3)                        |
| 8. eSATA/USB 2.0 konnektörü       | 21. izleme çubuğu                                      |
| 9. USB 3.0 konnektörü             | 22. klavye   |
| 10. elektrikli USB 2.0 konnektörü | 23. aygıt durum ışıkları (sabit disk, pil ve kablosuz) |
| 11. ses denetimi düğmeleri        |  |
| 12. kablosuz anahtar              |  |
| 13. optik sürücü                  |  |

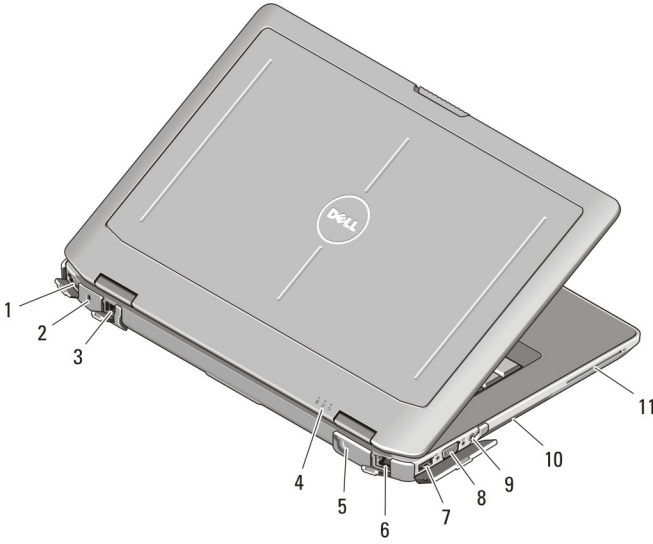

#### Rakam 6. Arkadan Görünüm

- |  |                        |
|--|------------------------|
| 1. HDMI konnektörü                               | 7. USB 2.0 konnektörü  |
| 2. güvenlik kablosu yuvası                       | 8. VGA konnektörü      |
| 3. modem konnektörü /WWAN geçiřli (isteęe baęlı) | 9. ses konnektörü      |
| 4. aygıt durum ışıkları (güç, sabit disk ve pil) | 10. soęutma çıkıřları  |
| 5. güç konnektörü                                | 11. akıllı kart yuvası |
| 6. aę konnektörü                                 |                        |



**UYARI:** Havalandırma deliklerini tıkamayın, deliklerin içine nesnelere itmeyin veya içinde toz birikmesine izin vermeyin. Çalışırken Dell bilgisayarınızı, kapalı evrak çantası gibi düşük hava akışı olan ortamlarda saklamayın. Hava akışının sınırlanması bilgisayara zarar verebilir veya yangına yol açabilir. Bilgisayar ısındığında fanı çalıştırır. Fan gürültüsü normaldir ve fanda veya bilgisayarda sorun olduğunu göstermez.

## Tutamak Grubunu Takma (Latitude E6430 ATG)

1. Kapak tapalarını yuvalarından çıkarmak için serbest bırakma deliklerine bir ataç itin.

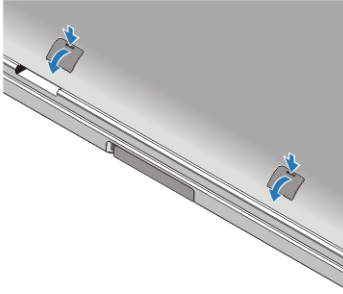

2. Tutamak grubunu yuvalara yerleřtirin. Tutamak grubunu sıkmak ve bilgisayara sabitlemek için vidaları kullanın.

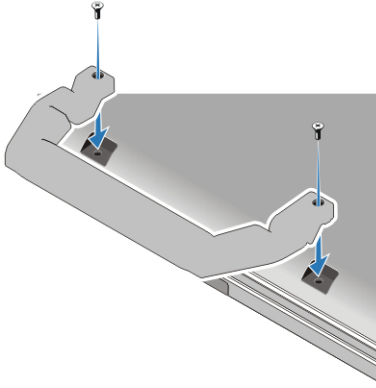

## Hızlı Kurulum

- ⚠ UYARI:** Bu bölümdeki yordamları gerçekleřtirmeye başlamadan önce, bilgisayarınızla birlikte gelen güvenlik bilgilerini okuyun. Ek en iyi uygulama bilgileri için bkz. [www.dell.com/regulatory\\_compliance](http://www.dell.com/regulatory_compliance)
- ⚠ UYARI:** AC adaptörü tüm dünyadaki elektrik prizleriyle çalışır. Ancak güç konnektörleri ve anahtarlı uzatma kabloları ülkelere göre farklılık gösterir. Uyumsuz bir kablo kullanılması veya kablonun anahtarlı uzatma kablosuna veya elektrik prize yanlış bağlanması yangına veya ekipmanın zarar görmesine neden olabilir.
- ⚠ DİKKAT:** AC adaptörü kablosunu bilgisayardan çıkardığınızda, kablodan değil konnektörden tutun ve kablonun zarar görmemesi için sıkı bir şekilde fakat nazikçe çekin. AC adaptörü kablosunu sararken, kablonun hasar görmesini önlemek için AC adaptöründeki konnektörün açısını izlediğinizden emin olun.



**NOT:** Sipariş etmediyseniz pakette bazı aygıtlar bulunmayabilir.

1. AC adaptörünü bilgisayarın üzerindeki AC adaptörü konnektörüne ve elektrik prizine bağlayın.

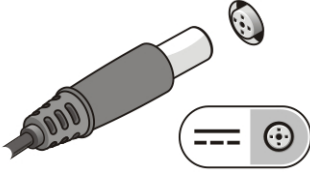

#### Rakam 7. AC Adaptörü

2. Ağ kablosunu (isteğe bağlı) bağlayın.

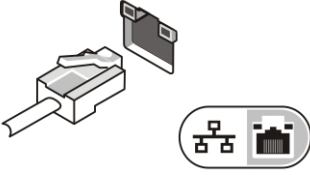

#### Rakam 8. Ağ Konnektörü

3. Fare veya klavye gibi USB aygıtlarını bağlayın (isteğe bağlı).

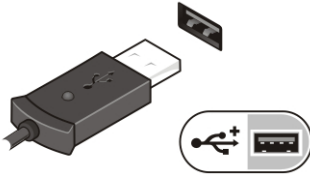

#### Rakam 9. USB Konnektörü

4. Bilgisayarın ekranını açın ve bilgisayarı açmak için açma kapama düğmesine basın.

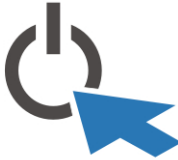

#### Rakam 10. Güç Düğmesi

5. Harici anteni (müşteri tarafından satın alınır) RF kartında bulunan RF kablosuna (Dell tarafından sağlanır) bağlayın. (Yalnızca E6430 ATG için geçerlidir)



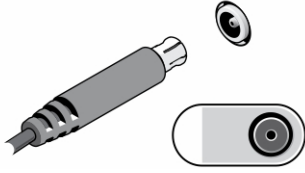

**Rakam 11. RF Geçiş Konnektörü**

 **NOT:** Herhangi bir kart yüklemeyen veya bilgisayarı bir yuvalama aygıtına ya da yazıcı gibi harici bir aygıtla bağlamadan önce en az bir kez açıp kapamanız önerilir.

## Özellikler

 **NOT:** Teklifler bölgeye göre değişebilir. Aşağıdaki teknik özellikler sadece yasaların bilgisayarınızla birlikte gönderilmesini şart koştuğu teknik özelliklerdir. Bilgisayarınızın yapılandırması hakkında daha fazla bilgi için **Başlat** → **Yardım ve Destek** öğelerini tıklattın ve bilgisayarınız hakkındaki bilgileri gösteren seçimi yapın.

---

### Güç

---

#### AC Adaptörü

Latitude E6430, Latitude E6530 ve  
Latitude E6430 ATG 65 W ve 90 W

 **NOT:** 65 W adaptörü yalnız tümleşik video kartı içeren modellerde bulunur.

Giriş voltajı 100 VAC – 240 VAC

Düğme pil 3 V CR2032 lityum düğme pil

---

### Fiziksel

---

#### Latitude E6430

Yükseklik 26,90 mm ila 32,40 mm (1,06 inç ila 1,27 inç)

Genişlik 352,00 cm (13,86 inç)

Derinlik 241,00 cm (9,49 inç)

Ağırlık (6 hücreli ayrı ünite) 2,62 kg (5,78 lb)

#### Latitude E6530

Yükseklik 28,30 mm ila 34,20 mm (1,11 inç ila 1,35 inç)

---

## Fiziksel

---

Genişlik 384,00 cm (15,12 inç)

Derinlik 258,00 cm (10,16 inç)

Ağırlık (6 hücreli ayrı ünite) 2.75 kg (6,06 lb)

### Latitude E6430 ATG

Yükseklik 33,80 mm - 37,80 mm (1,33 inç - 1,49 inç)

Genişlik 359,20 mm (14,14 inç), port kapağıyla

Derinlik 247,40 mm (9,74 inç), port kapağıyla

Ağırlık (6 hücreli UMA ünitesi) 2,88 kg (6,34 lb)

---

## Çevre

---

Çalışma Sıcaklığı: 0 °C - 35 °C (32 °F - 95 °F)

## Daha Fazla Bilgi ve Kaynak Bulma

Aşağıdakiler hakkında daha fazla bilgi için bilgisayarınızla birlikte gönderilen güvenlik belgelerine ve yasal belgelere ve [www.dell.com/regulatory\\_compliance](http://www.dell.com/regulatory_compliance) adresindeki düzenlemelere uygunluk web sitesine bakın:

- En iyi güvenlik uygulamaları
- Yasal sertifikasyon
- Ergonomi

Aşağıdakilere ilişkin ek bilgi için, bkz. [www.dell.com](http://www.dell.com):

- Garanti
- Hükümler ve Koşullar (yalnızca ABD)
- Son Kullanıcı Lisans Sözleşmesi

Ürününüz hakkında ek bilgiler için [support.dell.com/manuals](http://support.dell.com/manuals) adresine bakın.

© 2012 Dell Inc.

Bu metinde kullanılan ticari markalar: Dell™, DELL logosu, Dell Precision™, Precision ON™, ExpressCharge™, Latitude™, Latitude ON™, OptiPlex™, Vostro™ ve Wi-Fi Catcher™ Dell Inc.'nin ticari markalarıdır. Intel®, Pentium®, Xeon®, Core™, Atom™, Centrino® ve Celeron® Intel Corporation'ın ABD ve diğer ülkelerdeki

tescilli ticari markaları veya ticari markalarıdır. AMD®, Advanced Micro Devices, Inc.'nin tescilli ticari markası ve AMD Opteron™, AMD Phenom™, AMD Sempron™, AMD Athlon™, ATI Radeon™ ve ATI FirePro™ da ticari markalarıdır. Microsoft®, Windows®, MS-DOS®, Windows Vista®, Windows Vista başlat düğmesi ve Office Outlook® Microsoft Corporation'ın ABD ve/veya diğer ülkelerdeki ticari markaları veya tescilli ticari markalarıdır. Blu-ray Disc™ Blu-ray Disc Association'ın (BDA) sahip olduğu bir ticari markadır ve disklerde ve oynatıcılarda kullanım için lisanslıdır. Bluetooth® sözcüğü markası tescilli bir ticari marka olup Bluetooth® SIG, Inc.'e aittir ve böyle bir markanın Dell Inc. tarafından kullanımı lisansa tabidir. Wi-Fi®, Wireless Ethernet Compatibility Alliance, Inc.'nin tescilli ticari markasıdır.